

Tischgestell
Eiermann 1
 Design
 Egon Eiermann
 1953

RICHARD LAMPERT

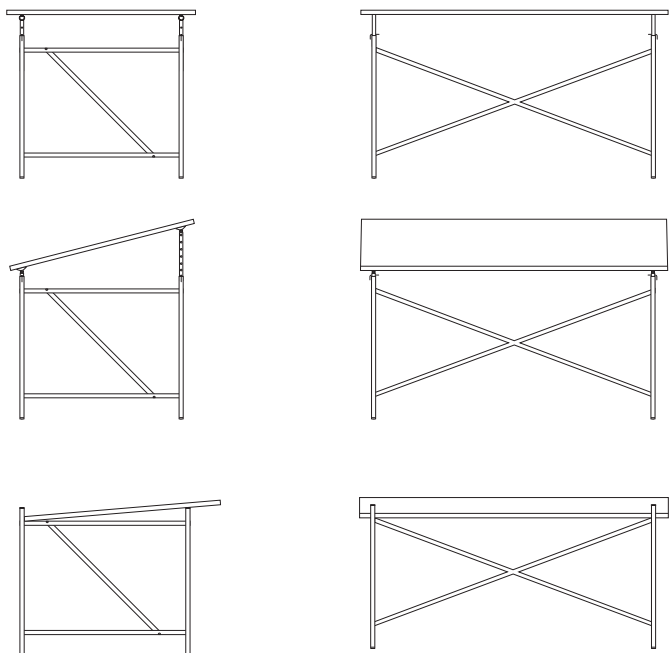

Modell	Breite	Höhe	Tiefe	Farbe	Chrom	Matt Chrom
Eiermann 1				schwarz weiß farblos silber		
	1100 mm	660 mm	660 mm	x	x	x
	1100 mm	660 mm	780 mm	x	x	x

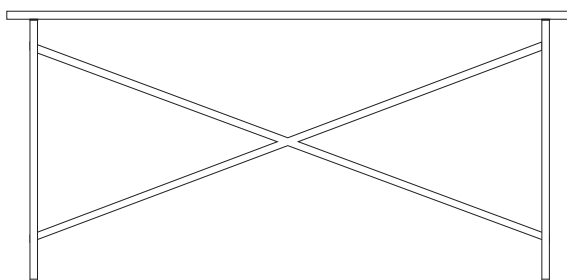

Verlängerungsstäbe

Farbe	x
Chrom	x

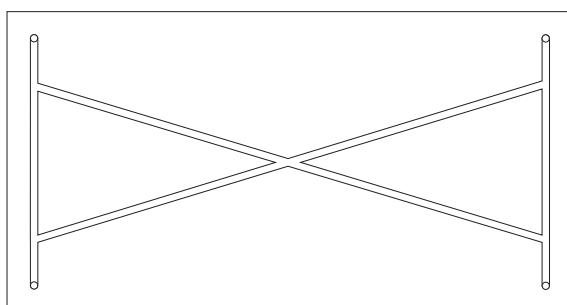
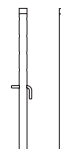

Gummistopfsatz



Zubehör Eiermanngestelle

Preise immer komplett
für einen Tisch

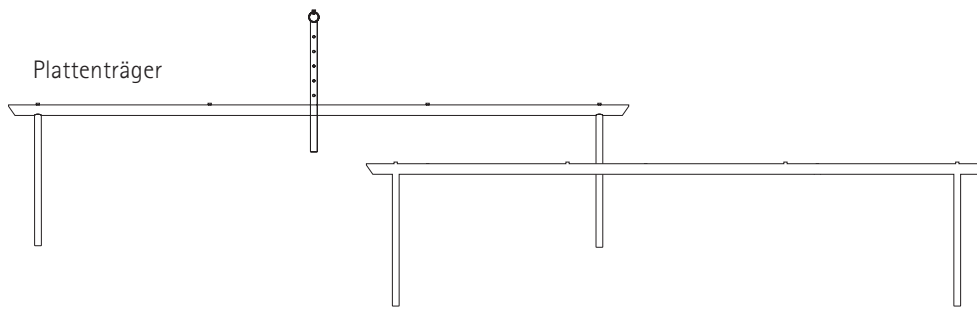

Kabelrinne

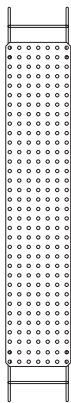

CPU Halter

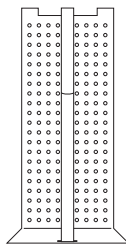

Schublade

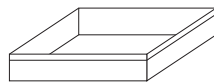

Verlängerungsstäbe

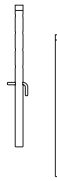

Gummi-
stopfen



Niveaueus-
gleichssatz

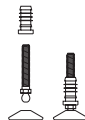

Befestigungssatz



Industrierollen

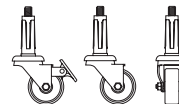

RICHARD LAMPERT

Richard Lampert
GmbH & Co KG

Gaisburgstraße 12 b
D 70182 Stuttgart

Fon 0711 860 20 70
Fax 0711 860 20 720

www.richard-lampert.de
mail@richard-lampert.de

	Modell	Farbe	Chrom	Edelstahl
660 Höhe ohne Platte	Tischgestell	schwarz, weiß farblos, silber		
Für Tischhöhe 720/750 5 Bohrungen je 35 mm	Verlängerungen	x	x	x
Gegen Verrutschen der Tischplatten Bei leichter Tischplattenschräge Bei Glasplatten	Gummistopfsatz	x		
Bei starken Bodenunebenheiten Bei Angleichung von Tischhöhen	Niveaueusgleich	x		x
Für starke Schrägstellung der Tischplatten	Befestigungssatz	x		
Zum Rollen	Rollen Kunststoff Rollen Gummi	x x		
Für Glasplatten oder Platten, die durchbiegen	Plattenträger 1000 Plattenträger 1350	x x	x	
Verkabelung	Kabelrinne 1000 Kabelrinne 1100 Kabelrinne 1350	x x x	x x x	
Rechneraufhängung	CPU Halter mit Klettband	x	x	
Schublade für Stifte und Bürobedarf	klein 344 x 344 x 45 groß 460 x 344 x 45	x x		

**Tischplatten
Eiermann**

Melamin
weiß
mit Buchekante

Linoleum
schwarz, blau, rot, grau
mit Buchekante
Gegenseite
Melamin weiß

Vollkernlaminat weiß
Kante schwarz, gerundet

Linde massiv

Eiche massiv

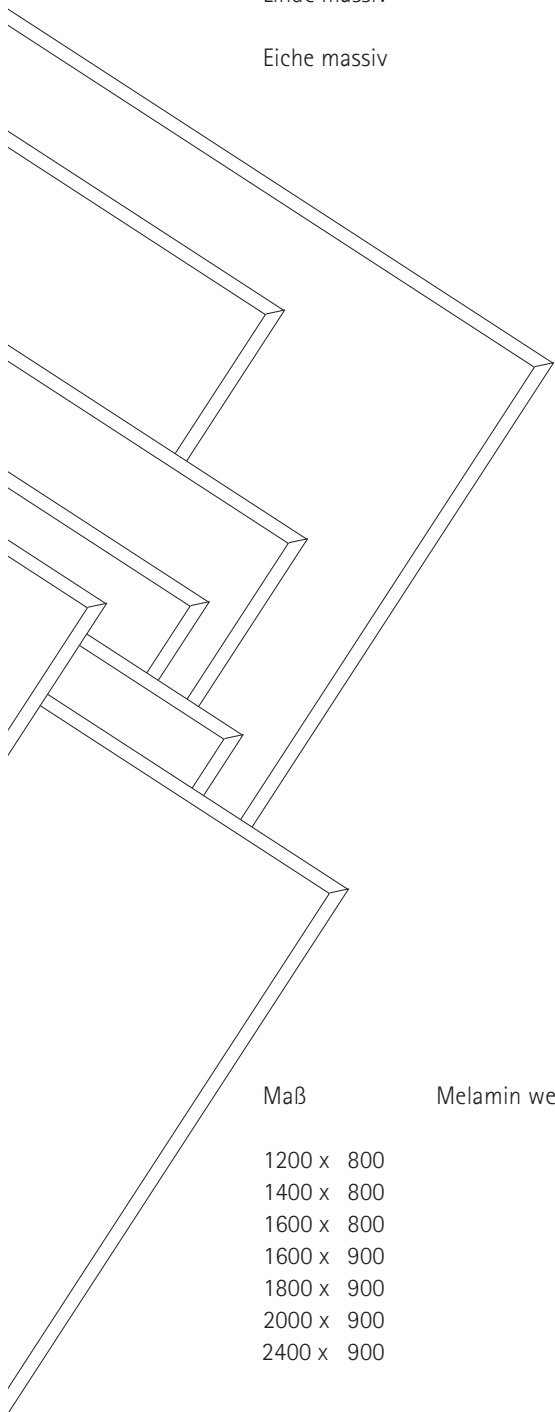

Maß	Melamin weiß	Linoleum	Vollkern- laminat	Linde	Eiche
1200 x 800	x	x			
1400 x 800	x	x			
1600 x 800	x	x			
1600 x 900	x	x			x
1800 x 900	x	x	x	x	x
2000 x 900	x	x			x
2400 x 900					x

Hinweis: Unsere melaminbeschichteten Tischplatten können auf der Unterseite an den Kanten leichte Ausrisse im Melamin haben.

RICHARD LAMPERT

Richard Lampert
GmbH & Co KG

Gaisburgstraße 12 b
D 70182 Stuttgart

Fon 0711 860 20 70
Fax 0711 860 20 720

www.richard-lampert.de
mail@richard-lampert.de

Tischgestell
Eiermann 2
1965

RICHARD LAMPERT

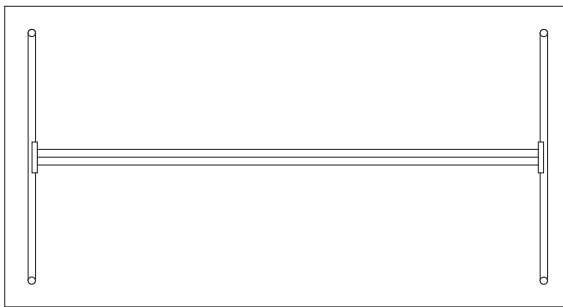
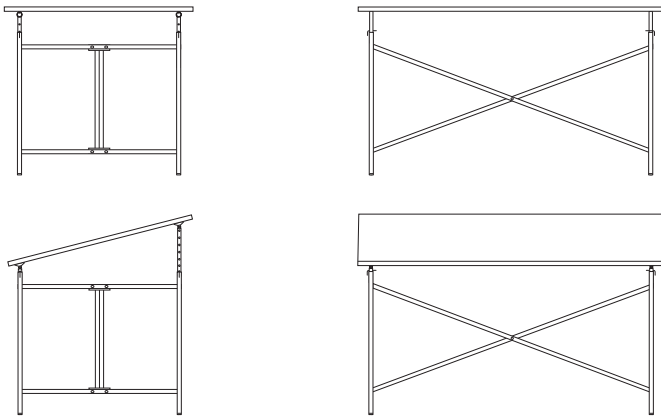

Verlängerungsstäbe

- Farbe x
- Chrom x
- Edelstahl x

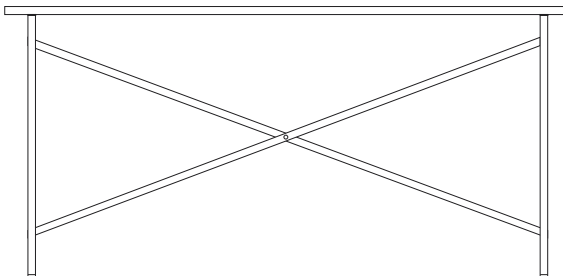
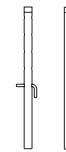

Gummistopfsatz



Modell	Breite	Tiefe	Höhe	Farbe	Chrom	Edelstahl
Eiermann 2				schwarz weiß farblos silber		
800-66	800 mm	660 mm	660 mm	x	x	
1000-66	1000 mm	660 mm	660 mm	x	x	x
1000-78	1000 mm	780 mm	660 mm	x	x	x
1350-66	1350 mm	660 mm	660 mm	x	x	x
1350-78	1350 mm	780 mm	660 mm	x	x	x

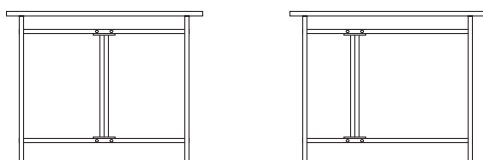

Mit Ausnahme der Ausführung Edelstahl kann das Tischgestell Eiermann 2 auch mit nach hinten versetzten Kreuzstreben geliefert werden.