

Minotti

LUGGAGE DESIGN RODOLFO DORDONI



Struttura: in legno multistrati curvato rivestito in poliuretano espanso. Struttura rivestita interamente in cuoio, con particolari lavorazioni rigorosamente eseguite a mano, nei colori tabacco, fango, nero o testa di moro, abbinata a tessuto jacquard "Minotti".

Cinghie: cinghie elastiche ad alta componente di caucciù.

Cuscinata: imbottitura cuscino seduta in piuma d'oca canalizzata con inserto in poliuretano espanso ad alta resilienza, rivestito superiormente con materiale poliuretano "termosensibile". Cuscini schienale realizzati in piuma d'oca con inserto in poliuretano espanso a quote differenziate ad elevata densità. Cuscini schienale cm 50x50 e rulli cm 62 Ø 13 totalmente imbottiti in piuma d'oca canalizzata.

Base: appoggio a terra tramite piedini in metallo mm 40x40 con finitura Black-Nickel. Scivolante protettivo in Hytrel® (gomma morbida antigraffio).

Sfoderabilità: il rivestimento del cuscino seduta è realizzabile solamente nelle categorie tessuto ed è completamente sfoderabile.

N.B.: per la chaise longue cm 75x170 e gli elementi panca la confezione del cuscino di seduta e della fodera vengono realizzati con una leggera e moderna trapuntatura.

Frame: made of curved multi-ply wood covered in polyurethane foam. Frame covered entirely in saddle-hide, with special handmade details, in tobacco, mud, black or dark brown colours, matched with "Minotti" jacquard fabric.

Straps: elastic straps with a high rubber content.

Cushions: seat cushion padded with goose down divided into sections; high resilient polyurethane foam insert, covered - in the upper part - with "thermosensitive" polyurethane material. Goose down backrest cushions; inserts made of high-density polyurethane foam in different densities. Backrest cushions cm 50x50 and rolls cm 62 Ø 13 fully padded with goose down divided into sections.

Base: metal feet mm 40x40 with Black-Nickel finish. Protective glides made of Hytrel® (soft, scratch-proof rubber).

Covers: the seat cushion cover is available only in fabric and can be fully removed.

ATT.: for the chaise longue 75x170 cm and the stool elements, the seat cushions and covers are made with a light, modern quilt.

Rahmen: aus gebogenem, Schichtholz mit einer Auspolsterung aus geschäumtem Polyurethan. Komplet mit Leder bezogenes Gestell mit speziellen von Hand ausgeführten Finishes, in den Farben Tabak, Schlamm, Schwarz oder Dunkelbraun, mit Jacquard "Minotti" kombiniert.

Riemen: elastischen Riemen mit hohem Kautschukanteil.

Kissen: Sitzkissenfüllung aus kanalisierten Gänsedaunen mit einem Einsatz aus hochkerbzähem PU-Schaum. Bezug der Oberseite mit "wärmesensiblen" Polyurethanmaterial. Rückenlehnenkissen aus Gänsedaunen mit einem Einsatz aus unterschiedlich dick geschäumtem, hochdichtem Polyurethan. Komplet mit kanalisierten Gänsedaunen gefütterte Rückenlehnenkissen 50x50 cm und Rollen cm 62 Ø 13.

Gestell: Bodenaufgabe durch Metallfüße 40x40 cm im Black-Nickel-Finish. Gleitschutz aus Hytrel® (weicher, kratzsicherer Gummi).

Abnehmbare Bezüge: Sitzkissen nur mit abziehbarem Stoffbezug erhältlich.

ANMK.: für die Chaise Longue 75x170 cm und die Bankteile werden das Sitzkissen und der Bezug mit einer leichten, modernen Steppdecke bezogen.

Structure: en bois multicouche cintré et revêtu de polyuréthane expansé. Structure entièrement revêtue de cuir avec usinages rigoureusement effectués à la main, disponible dans les couleurs tabac, boue, noir ou tête de maure, associée à un tissu jacquard "Minotti".

Sangles: sangles élastiques à haute teneur en caoutchouc.

Coussins: rembourrage coussin d'assise en plumes d'oie à secteurs avec élément en polyuréthane expansé haute résilience et revêtement supérieur en matériau polyuréthane "thermosensible". Coussins du dossier réalisés en plume d'oie avec élément en polyuréthane expansé à hauteurs différenciées haute densité. Coussins du dossier 50x50 et coussins boudins cm 62 Ø 13 entièrement rembourrés en plumes d'oie à secteurs.

Base: piètement en métal mm 40x40 avec finition Black-Nickel. Anti-glisement de protection en Hytrel® (caoutchouc souple antiéraflure).

Possibilité d'enlever la housse: le revêtement du coussin d'assise est réalisable uniquement en tissu et est entièrement déhoussable.

RMQ: pour la chaise longue 75x170 cm et les éléments méridiennes, la confection du coussin d'assise et celle de la doublure sont réalisées avec un léger matelassage moderne.

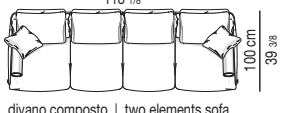
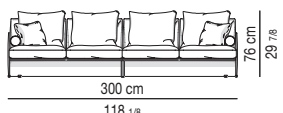
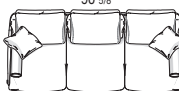
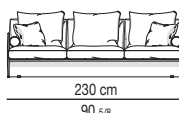
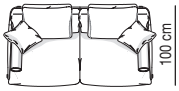
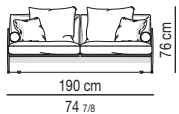
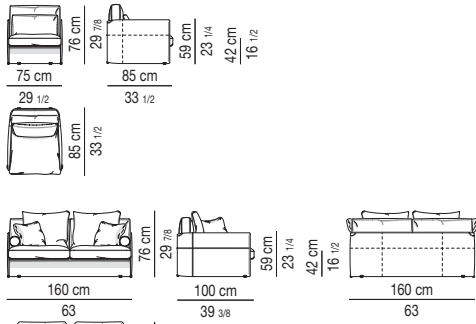

divano composto | two elements sofa

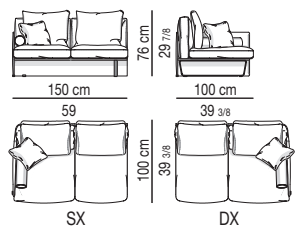

SX

DX

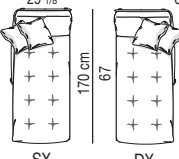
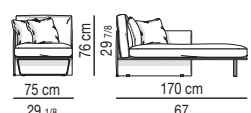

SX

DX

PANCA | BENCH

