

KAI | S39

Shin Azumi | 2006



KAI

Shin Azumi | 2006

In der japanischen Sprache bedeutet KAI Muschel. Und wie eine Muschel, die sich öffnet und ihr weiches Inneres preisgibt, passt sich auch dieser höhenverstellbare Hocker perfekt an den Körper an und bietet dank der Biegung in der Rückenlehne Stütze und Komfort. In der Schlichtheit des Designs verbergen sich Vielseitigkeit und Charakter.



KAI

Shin Azumi | 2006

| S39 höhenverstellbar H54 ÷ 79

Dreh- und höhenverstellbarer Hocker mit Gestell aus Edelstahl Aisi 304, sandgestrahlt. Bodenplatte aus Metall überzogen mit Edelstahl mit „Leinenstruktur“ oder pulverlackiert. Sitz aus formgepresstem Multiplex in verschiedenen Ausführungen, auch mit Soft-Lederkissen oder komplett mit Stoff oder Leder bezogen erhältlich. Filzgleiter unter der Bodenplatte.

TEST EN 15373:2007 - EN 15373:2007 - L3 severe
TEST 1 IM - Leather

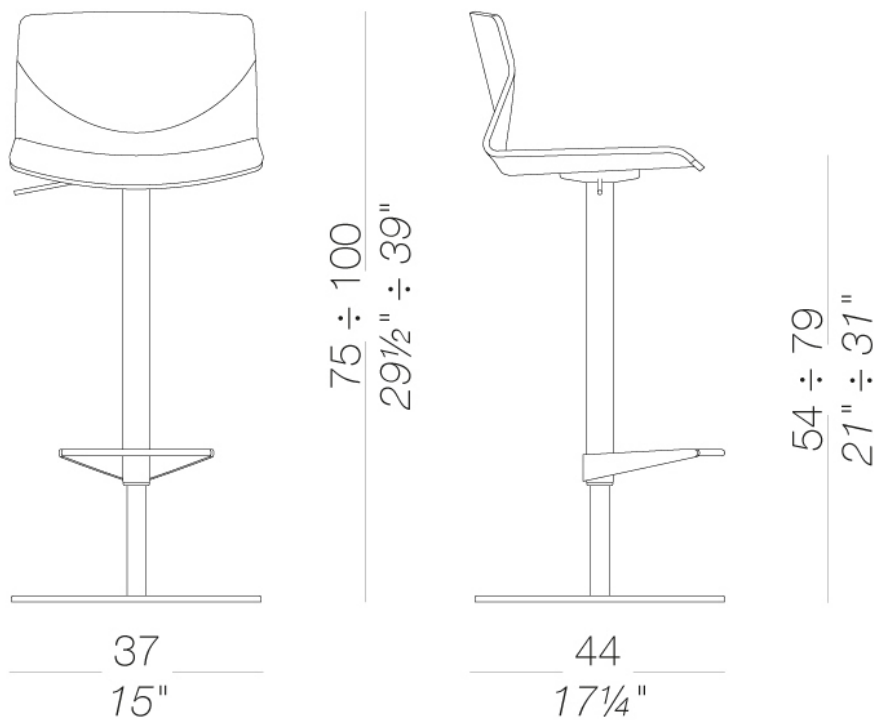

Gestell



pulverlackiert
schwarz
1 Kleuren

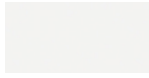

pulverlackiert
weiß
1 Kleuren



Metall
Edelstahl
1 Kleuren

Sitzschale



Holz
Eiche gebleicht
1 Kleuren

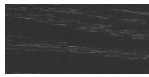

Holz
schwarz gebeizt
offenporig
1 Kleuren



Holz
Eiche dunkel
nußbaum
1 Kleuren



lackiert
weiß lackiert
1 Kleuren

Polsterung

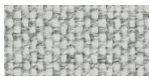

Stoff
Hallingdal 65 - Cat.
C
58 Kleuren



Stoff
Canvas 2 - Cat. C
45 Kleuren



Stoff
Steelcut Trio 3 - Cat.
D
54 Kleuren

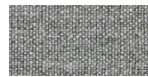

Stoff
Remix 3 - Cat. C
72 Kleuren



Stoff
Clara 2 - Cat. C
24 Kleuren



Stoff
Fiord 2 - Cat. C
39 Kleuren



Stoff
Divina MD - Cat. D
27 Kleuren



Stoff
Divina Melange 3 -
Cat. D
38 Kleuren



Stoff
Tonica 2 - Cat. C
39 Kleuren



Stoff
Medley - Cat. A
37 Kleuren

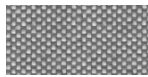

Stoff
Maya - Cat. A
43 Kleuren



Stoff
Jet - Cat. A
66 Kleuren

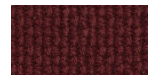

Stoff
Lapalma Smart -
Cat. C
18 Kleuren

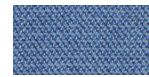

Stoff
Capture - Cat. B
43 Kleuren



Stoff
Crisp - Cat. B
40 Kleuren



Stoff
Nattè - Cat. B
30 Kleuren



Stoff
Iris - Cat. B
24 Kleuren



Stoff
Steelcut 3 - Cat. D
40 Kleuren



Leder
Leder
7 Kleuren



Kunstleder
GRIMM FR - Cat. A
32 Kleuren

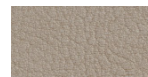

Kunstleder
Valencia - Cat. B
66 Kleuren

Kissen

Informationen zu den verfügbaren Farben der Stoffe, Kunstleder, Leder, entnehmen Sie bitte den Materialmustern.

Gebrauchs- und Pflegehinweise

Wischen Sie die Bestandteile aus Holz, Leder, Stoff und Metall mit einem feuchten Tuch oder mit einem verdünnten, neutralen Reinigungsmittel ab. Es dürfen weder alkohol-, chlor- oder lösungsmittelhaltige noch scheuernde Reinigungsmittel verwendet werden. Heben Sie das Produkt nicht an der Sitzfläche, sondern immer am Gestell an. Das Produkt darf nicht ungleichmäßig belastet und nur in normaler Position aufgestellt werden (es muss mit allen vier Füßen oder der Bodenplatte auf einem ebenen Untergrund aufgestellt werden). Lapalma haftet nicht für Schäden, die durch den Gebrauch des Produktes an empfindlichen Fußböden entstehen. Vermeiden Sie jeglichen unsachgemäßen Gebrauch: steigen Sie nicht mit den Füßen auf die Sitzfläche, die Fußstütze oder die Armlehnen. Holz und Leder sind von Natur aus empfindliche Materialien. Kleine Unvollkommenheiten dieser Materialien können nicht als Qualitätsmangel angesehen werden. Setzen Sie das Produkt weder der Witterung noch Temperaturen über 40° C aus. Auch die für den Gebrauch im Außenbereich bestimmten Produkte reagieren im Laufe der Zeit auf die Witterungseinflüsse. Bestimmte Umgebungsfaktoren wie Temperatur, Feuchtigkeit oder Salzgehalt der Luft können Veränderungen der Oberflächen des Produkts bewirken. Ein sorgsamer Umgang mit dem Produkt und regelmäßige Pflege erhöhen seine Lebensdauer. Die Farbe des Produkts kann sich im Laufe der Zeit durch Lichteinwirkung verändern. Wartungs- und Instandhaltungsarbeiten müssen von geschultem Fachpersonal ausgeführt werden. Entsorgen Sie das Verpackungsmaterial erst, wenn das Produkt vollständig montiert ist, damit kein Zubehör, wie Schrauben o.ä., verloren gehen kann. Wenn das Produkt am Ende seines Lebenszyklus angelangt ist, muss das Produkt bzw. die einzelnen Komponenten nach den jeweils geltenden gesetzlichen Bestimmungen entsorgt werden.