

bookless



WIE DIE ZEITEN, SO DAS INTERIEUR. BOOKLESS. DER PERFEKTE RAHMEN FÜR DIE SCHÖNSTEN DINGE.

AN INTERIOR THAT GOES WITH THE TIMES. BOOKLESS. THE PERFECT FRAMEWORK FOR THE MOST BEAUTIFUL THINGS.

Fragen Sie sich mitunter auch, was wirklich wichtig ist in Ihrem Leben? bookless gibt Ihnen den Raum dafür. Als neuartiges Regal, multifunktionaler Setzkasten oder eleganter Raumteiler nimmt es all das auf, was Sie im Alltagsleben gerne sehen und zeigen. Und weil es selbst erfreulich wenig Platz einnimmt, gibt Ihnen bookless alle Freiheiten für die wirklich schönen Dinge des Lebens.

Do you also sometimes ask yourself what is really important in your life? bookless gives you the space you need. As a new kind of shelf, multifunctional type case or elegant room divider, it accommodates all those things that you like to see and show in your everyday life. And because it happily takes up so little space itself, bookless provides you with all the freedom you need for the really beautiful things in life.



Projektfotos. Inspirierende Bildbände. Auszeichnungen und Preise. Modelle und Ansichtsexemplare – in jedem Büro findet sich vieles, was man gerne im Blick und schnell zur Hand haben möchte. Dafür gibt es bookless. Auf seinen nur knapp 18 Zentimetern Tiefe können Sie zeigen, was Ihnen wichtig ist, ohne dafür wertvollen Arbeitsraum verschenken zu müssen.

Project photos. Inspiring illustrated books. Awards and prizes. Models and samples – every office contains many things that we like to have in clear sight and ready to hand. That's what bookless is for. With a depth of less than 18 centimetres it allows to show what is important to you without having to sacrifice valuable work space.





Als beidseitig bespielbares Regal trennt bookless Räume und fügt sie gleichzeitig wieder zusammen. Und apropos Varianten: bookless können Sie als wandmontiertes oder freistehendes Regal, auf Schienen laufend oder fest fixiert, mit LED-Hintergrundbeleuchtung oder ohne erhalten. Eine ähnliche Vielfalt bieten wir bei den diversen Furnier- und Farbvarianten seines eleganten Rahmens. Was wiederum dazu führt, dass bookless für nahezu jeden Raum und jedes gestalterische Konzept eine Bereicherung darstellt.

As a shelf which is accessible from both sides, bookless divides rooms while joining them back together at the same time. And speaking of variation: bookless is available as a wall-mounted or free-standing shelf, running on rails or fixed firmly in place, with LED background lighting or without. We offer similar diversity in the various veneer and colour variations of its elegant frame. Which in turn means that bookless constitutes an enhancement for practically any space and any design concept.

„Sag mir, wer deine Freunde sind, und ich sage dir, wer du bist“ besagt eine bewährte Weisheit. Wir würden „Freunde“ gerne um „Dinge“ ergänzen, schließlich sagen die Gegenstände, mit denen wir uns umgeben, ebenfalls eine Menge über uns. In bookless können Sie jetzt die Dinge, die Ihnen und Ihrem Unternehmen wichtig sind, aufs Allerrepräsentativste zeigen. Und damit sie sich zwar jeder ansehen, aber nicht unbedingt anfassen kann, können Sie bookless auf Wunsch mit einer gläsernen Schiebetür verschließen.

“Tell me who your friends are and I'll tell you who you are,” says an old truism. We would like to add “things” to “friends”; after all, the things we surround ourselves with also say a lot about us. In bookless you can now show the things that are important to you and your company to their utmost representative effect. And to make sure that everyone can look at them, but not necessarily touch them, you can close bookless with a glass sliding door if you wish.





Was Sie hier sehen, ist eine weitere und besonders attraktive Spielart: bookless in seiner horizontalen Variante. Was Sie außerdem sehen, ist der besondere gestalterische Akzent, den seine LED-hinterleuchtete Rückseite setzt. Sie gibt nicht nur ein sehr atmosphärisches Licht, sondern auch wertvolle Orientierung – und ist damit ein echter Lichtblick.

What you see here is another, particularly attractive variety: bookless in its horizontal version. What you can also see is the special design highlight created by its LED backlit rear side. It provides not only a very atmospheric light, but also valuable orientation – making it a genuine gleam of hope.

bookless

Specifications
Spezifikationen
Spécifications
Technische gegevens

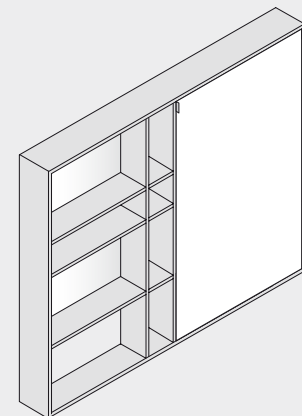

Modul 1

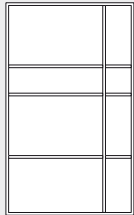

Modul 2

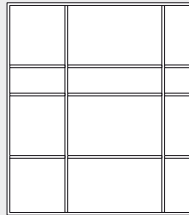

Modul 3

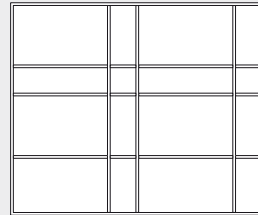

Modul 7



Modul 8

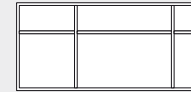

Modul 9



Modul 10

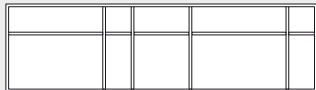

Modul 11

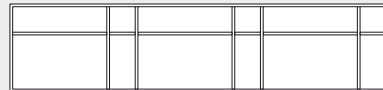

Modul 12

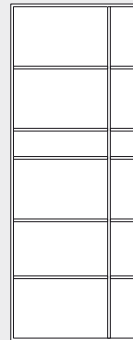

Modul 13

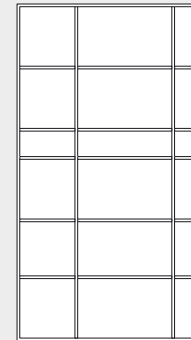

- Wall clearance: 6,7 cm
- With open and closed areas
- Partially with back panels in lacquer, matt grey glass or matt Optiwhite glass
- Certain modules optionally with gliding door in clear grey glass or clear Optiwhite glass
- Optionally with lighting

- **Wandabstand: 6,7 cm**
- **Mit offenen und geschlossenen Bereichen**
- **Partiell mit Rückwänden in Lack, Grauglas mattiert oder Optiwhite Glas mattiert**
- **Einige Module optional mit Schiebetür in Grauglas klar oder Optiwhite Glas klar**
- **Optional mit Beleuchtung**

- Distance au mur : 6,7 cm
- Avec compartiments ouverts et fermés
- Partiellement avec fonds en laque, verre gris dépoli ou verre Optiwhite dépoli
- Certains modules en option avec porte coulissante en verre gris clair ou verre Optiwhite clair
- En option avec éclairage

- Afstand tot de muur: 6,7 cm
- Met open en gesloten vakken
- Partieel met achterwanden in lak, gematteerd grijs glas of gematteerd Optiwhite-glas
- Sommige modules optioneel met schuifdeur in grijs glas of helder Optiwhite-glas
- Optioneel met verlichting

Modul 4

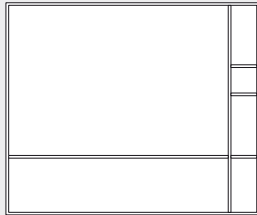

Modul 5

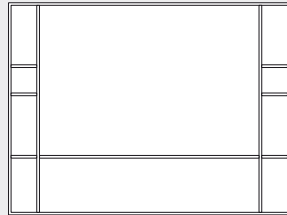

Modul 6

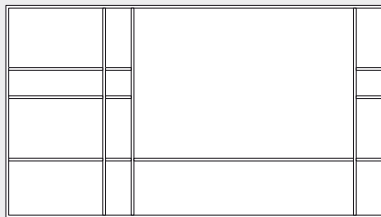

- Wall clearance: 6.7 cm
- With open and closed areas
- With TV compartment, W 129.5 cm / H 88.0 cm
- Optionally with lighting

- Distance au mur : 6,7 cm
- Avec compartiments ouverts et fermés
- Avec compartiment TV, L 129,5 cm / H 88,0 cm
- En option avec éclairage

- **Wandabstand: 6,7 cm**
- **Mit offenen und geschlossenen Bereichen**
- **Mit TV-Fach, B 129,5 cm / H 88,0 cm**
- **Optional mit Beleuchtung**

- Afstand tot de muur: 6,7 cm
- Met open en gesloten vakken
- Met TV-vak, B 129,5 cm / H 88,0 cm
- Optioneel met verlichting

Modul 14 / 18

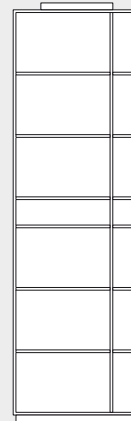

Modul 15 / 19

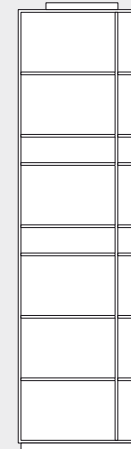

Modul 16 / 20

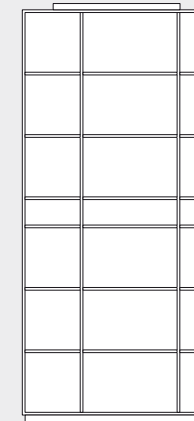

Modul 17 / 21

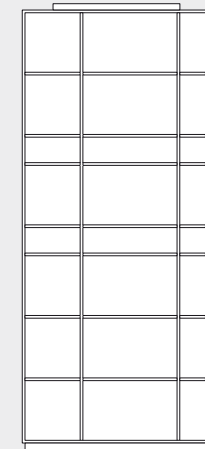

Module 14 / 15 / 16 / 17
fixed **feststehend** fixe vaststaand

- Assembly between floor and ceiling
- With 1 glass back panel (matt grey glass or matt Optiwhite glass)

- **Montage zwischen Decke und Boden**
- **Mit 1 Glasrückwand (Grauglas mattiert oder Optiwhite Glas mattiert)**

- Montage entre sol et plafond
- Avec 1 fond en verre (verre gris dépoli ou verre Optiwhite dépoli)
- Montage tussen vloer en plafond
- Met 1 glazen achterwand (gematteerd grijs glas of gematteerd Optiwhite-glas)

Module 18 / 19 / 20 / 21
sliding **verschiebbar** coulissant te verschuiven

- Guided by means of a running track system
- With 1 glass back panel (matt grey glass or matt Optiwhite glass)

- **Führung mittels Laufschienensystem**
- **Mit 1 Glasrückwand (Grauglas mattiert oder Optiwhite Glas mattiert)**

- Guidage à l'aide d'un système de rails de roulement
- Avec 1 fond en verre (verre gris dépoli ou verre Optiwhite dépoli)
- Geleiding d.m.v. een geleidingsrailsysteem
- Met 1 glazen achterwand (gematteerd grijs glas of gematteerd Optiwhite-glas)

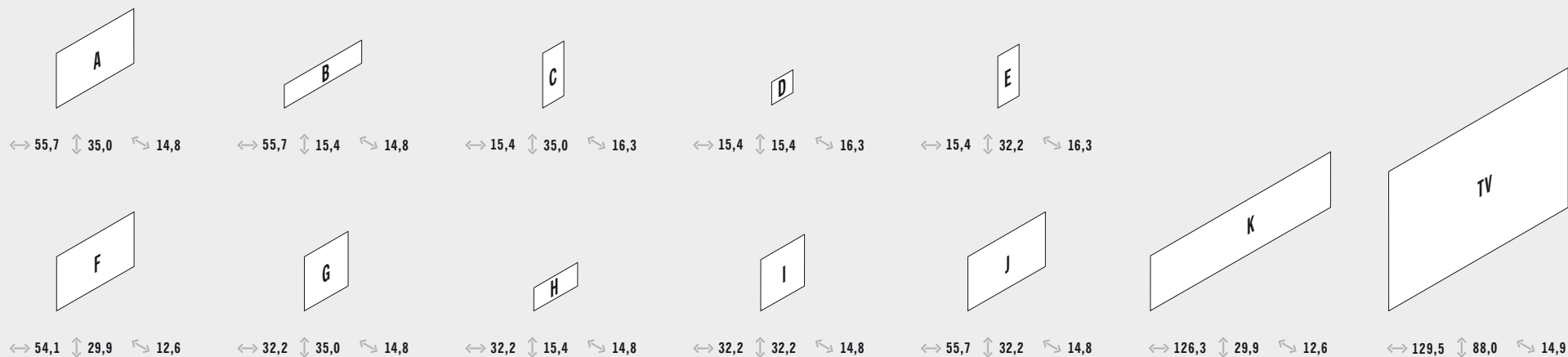

Module 1 Modul 1 Module 1 Module 1	Module 2 Modul 2 Module 2 Module 2	Module 3 Modul 3 Module 3 Module 3	Versions Varianten Variantes Varianten
Dimensions Maße Dimensions Maten	Dimensions Maße Dimensions Maten	Dimensions Maße Dimensions Maten	

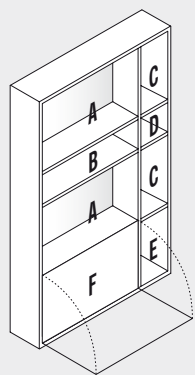

$\leftrightarrow 77,0$ $\updownarrow 126,1$ $\curvearrowright 24,6$

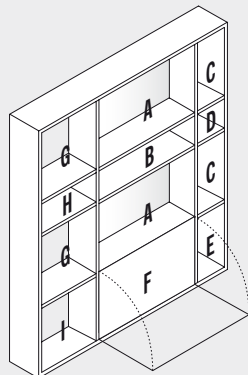

$\leftrightarrow 110,5$ $\updownarrow 126,1$ $\curvearrowright 24,6$

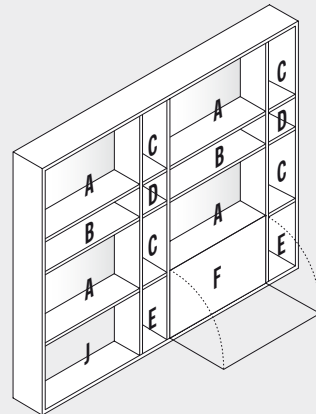

$\leftrightarrow 150,8$ $\updownarrow 126,1$ $\curvearrowright 24,6$

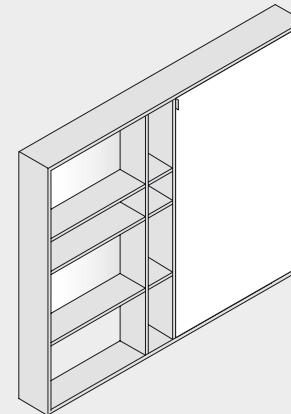

$\leftrightarrow 74,8$ $\updownarrow 124,0$ $\curvearrowright 0,4$

Optionally with gliding door incl. running tracks in carcass width
Optional mit Schiebetür incl. Laufschielen in Korpusbreite
 En option avec porte coulissante et rails de roulement en largeur du corps
 Optioneel met schuifdeur incl. rails op de breedte van de romp

Module 4 **Modul 4** Module 4 Module 4

Dimensions **Maße** Dimensions Maten

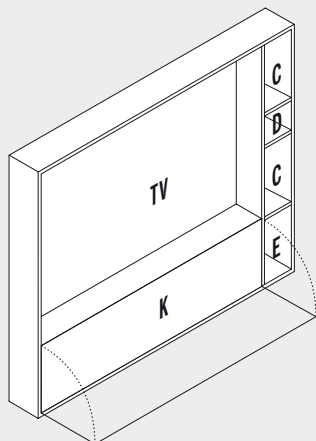

↔ 150,8 ↕ 126,1 ↶ 24,6

Module 5 **Modul 5** Module 5 Module 5

Dimensions **Maße** Dimensions Maten

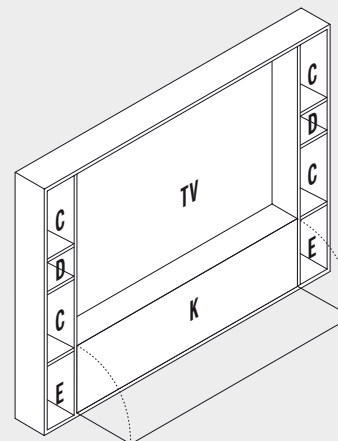

↔ 167,5 ↕ 126,1 ↶ 24,6

Module 6 **Modul 6** Module 6 Module 6

Dimensions **Maße** Dimensions Maten

Versions **Varianten** Variantes Varianten

Modul 6 L

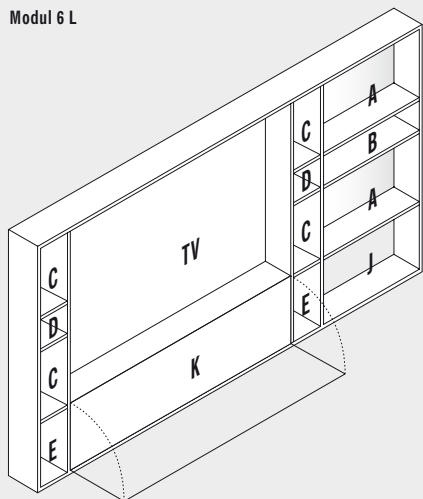

↔ 224,6 ↕ 126,1 ↶ 24,6

Modul 6 R

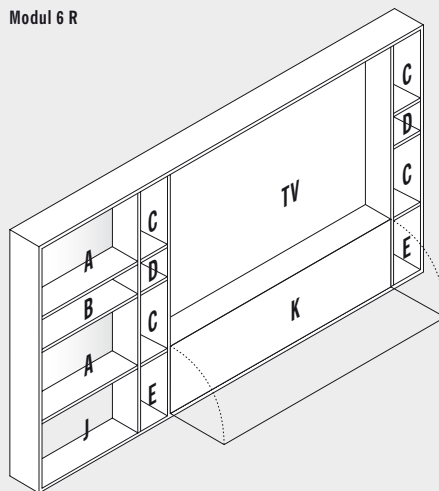

↔ 224,6 ↕ 126,1 ↶ 24,6

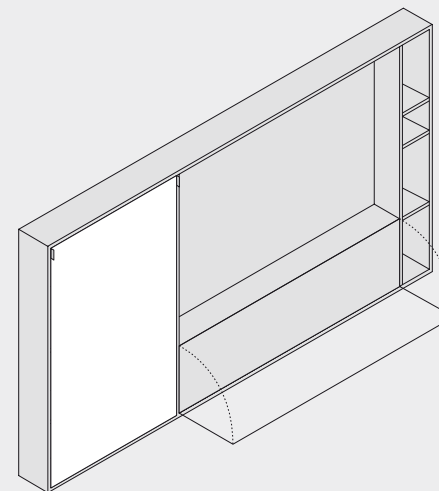

↔ 74,8 ↕ 124,0 ↶ 0,4

Optionally with gliding door incl. running tracks in carcase width
Optional mit Schiebetür incl. Laufschiene in Korpusbreite
 En option avec porte coulissante et rails de roulement en largeur du corps
 Optioneel met schuifdeur incl. rails op de breedte van de romp

Module 7 **Modul 7** Module 7 Module 7

Dimensions **Maße** Dimensions **Maten**

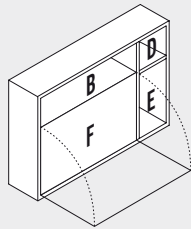

↔ 77,0 ↕ 53,4 ↶ 24,6

Module 8 **Modul 8** Module 8 Module 8

Dimensions **Maße** Dimensions **Maten**

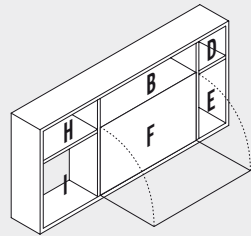

↔ 110,5 ↕ 53,4 ↶ 24,6

Module 9 **Modul 9** Module 9 Module 9

Dimensions **Maße** Dimensions **Maten**

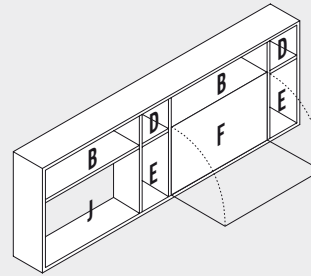

↔ 150,8 ↕ 53,4 ↶ 24,6

Versions **Varianten** Variantes Varianten

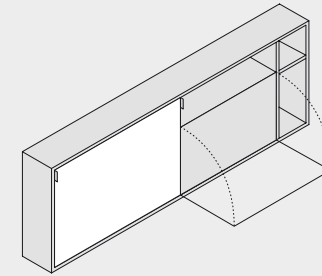

↔ 75,0 ↕ 51,0 ✖ 0,4

Optionally with gliding door incl. running tracks in carcass width
Optional mit Schiebetür incl. Laufschiene in Korpusbreite
 En option avec porte coulissante et rails de roulement en largeur du corps
 Optioneel met schuifdeur incl. rails op de breedte van de romp

Module 10 **Modul 10** Module 10 Module 10

Dimensions **Maße** Dimensions **Maten**

Versions **Varianten** Variantes Varianten

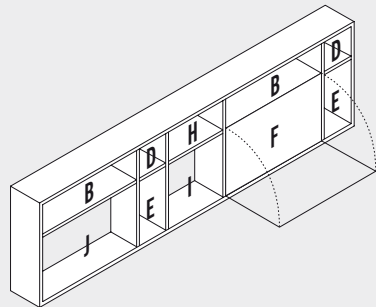

↔ 184,3 ↕ 53,4 ↶ 24,6

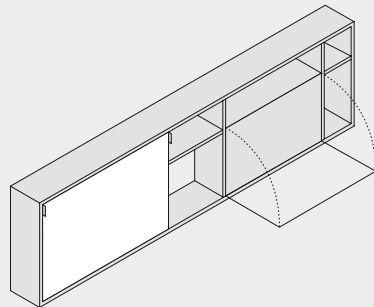

↔ 75,0 ↕ 51,0 ✖ 0,4

Optionally with gliding door incl. running tracks in carcass width
Optional mit Schiebetür incl. Laufschiene in Korpusbreite
 En option avec porte coulissante et rails de roulement en largeur du corps
 Optioneel met schuifdeur incl. rails op de breedte van de romp

Module 11 **Modul 11** Module 11 Module 11

Dimensions **Maße** Dimensions **Maten**

Versions **Varianten** Variantes Varianten

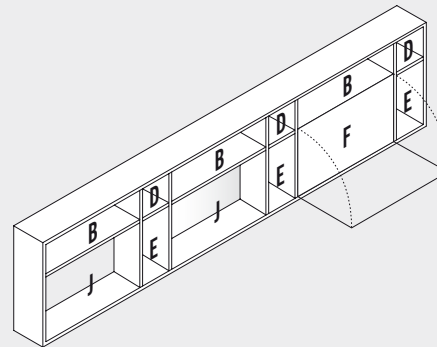

↔ 224,6 ↕ 53,4 ↶ 24,6

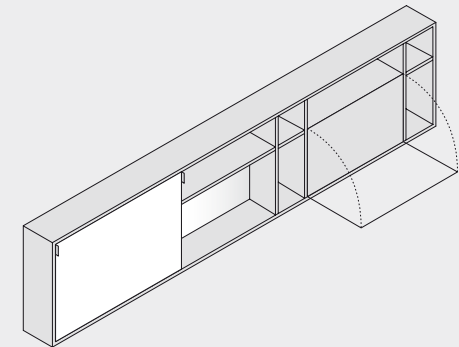

↔ 75,0 ↕ 51,0 ✖ 0,4

Optionally with gliding door incl. running tracks in carcass width
Optional mit Schiebetür incl. Laufschiene in Korpusbreite
 En option avec porte coulissante et rails de roulement en largeur du corps
 Optioneel met schuifdeur incl. rails op de breedte van de romp

Module 12 **Modul 12** Module 12 Module 12

Dimensions **Maße** Dimensions Maten

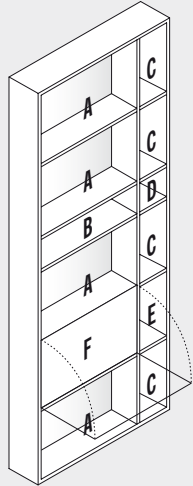

↔ 77,0 ↑ 198,8 ↶ 24,6

Module 13 **Modul 13** Module 13 Module 13

Dimensions **Maße** Dimensions Maten

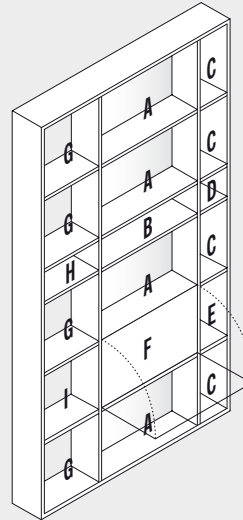

↔ 110,5 ↑ 198,8 ↶ 24,6

Module 14/18 **Modul 14/18** Module 14/18 Module 14/18

Dimensions **Maße** Dimensions Maten

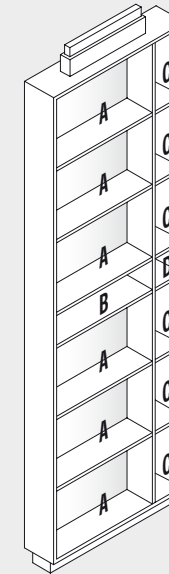

↔ 77,0 ↑ max. 252,5 ↶ 17,9

fixed / sliding
feststehend / verschiebbar
fixe / coulissant
vaststaand / te verschuiven

Module 15/19 **Modul 15/19** Module 15/19 Module 15/19

Dimensions **Maße** Dimensions Maten

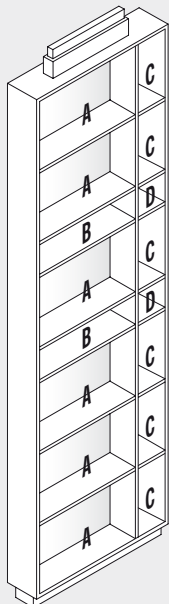

↔ 77,0 ↑ max. 272,2 ↶ 17,9

fixed / sliding
feststehend / verschiebbar
fixe / coulissant
vaststaand / te verschuiven

Module 16/20 **Modul 16/20** Module 16/20 Module 16/20

Dimensions **Maße** Dimensions Maten

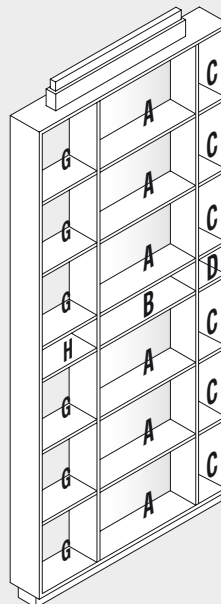

↔ 110,5 ↑ max. 252,5 ↶ 17,9

fixed / sliding
feststehend / verschiebbar
fixe / coulissant
vaststaand / te verschuiven

Module 17/21 **Modul 17/21** Module 17/21 Module 17/21

Dimensions **Maße** Dimensions Maten

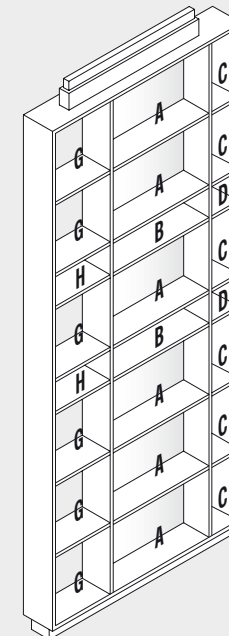

↔ 110,5 ↑ max. 272,2 ↶ 17,9

fixed / sliding
feststehend / verschiebbar
fixe / coulissant
vaststaand / te verschuiven