

# PENDOLINO

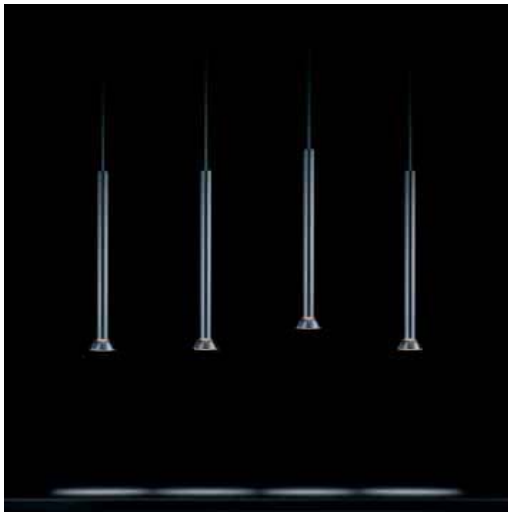

PENDOLINO setzt sich zusammen aus einer Niedervoltstromschiene mit integriertem Trafo und je nach Schienenlänge und Trafoleistung aus 2-6 Pendeln oder Richtstrahlern.

Mit dem Teleskopauszug kann Intensität und Lichtwirkung der Pendel einzeln verstellt werden. Höhen- und Längsverschieben sowie individuelles Schalten sind bequem vom Sitzplatz aus möglich.

2002 Baltensweiler



Pendolino ist ein filigranes, flexibles Hängeleuchtensystem für lange Tische und Tresen. Die 12 Volt Reflektorlampe erzeugt eine effiziente und brillante Tischbeleuchtung, je nach Einstellung akzentuiert oder breitstrahlend.

Einzelpendel, Einzelspot und Topolino ergänzen das System zur Leuchtenfamilie.

IRC Reflektorlampen garantieren minimale Erwärmung, höchste Effizienz und lange Lebensdauer (4000 Brennstunden).

Bei einem Ausstrahlwinkel von 60° wird der Tisch gleichmässig ausgeleuchtet.



## PENDOLINO

**Stromschiene** alu eloxiert 35x20mm  
1x70W L=120cm/140cm  
2x70W L=160cm/180cm

**Kabel** transparent 2.5m

**Kurzes Pendel:** 75 - 100cm  
**Langes Pendel:** 100 - 125cm  
Kontakte reinsilber

**Pendel und Blendschutz**  
alu eloxiert

**Abhängung** alu, 15cm / 35cm/55cm  
Direktmontage 0.5cm

**Deckenrosette**  
alu Ø 82mm, Höhe 21mm

### Leuchtmittel

Decostar IRC 12V/20W/60°  
Decostar IRC 12V/35W/60°

**Profil 120cm**  
Pendel 3x20W  
oder 2x35W  
1 Trafo max. 70W

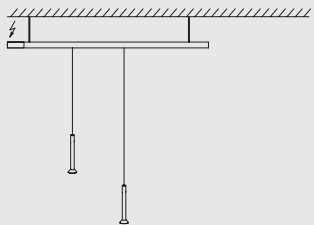

**Profil 140cm**  
Pendel 3x20W  
oder 2x35W  
1 Trafo max. 70W

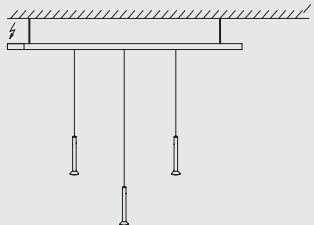

**Profil 160cm**  
Pendel 4x20W  
oder 5x20W  
oder 3x35W  
oder 4x35W  
2 Trafos max. 2x70W

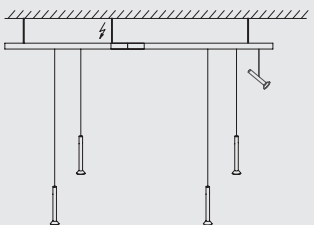

**Profil 180cm**  
Pendel 4x35W  
oder 4x20W  
oder 5x20W  
oder 6x20W  
2 Trafos max. 2x70W

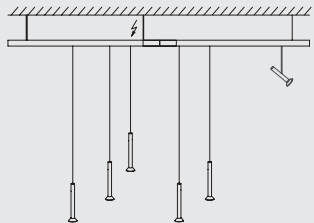

**Profil 0.5m**  
Trafo max. 70W

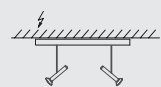

### Deckenrosette

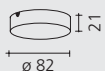

## RICHTSTRAHLER

Der Richtstrahler eignet sich besonders an der Kurzschiene 0.5m zur Wand-, bzw. Schrankbeleuchtung, oder als Ergänzung der Pendolino - Systeme 1,6m bzw. 1.8m mit zwei Trafos.



## RICHTSTRAHLER

### Leuchtmittel

Decostar IRC 12V/20W/38°  
Decostar IRC 12V/35W/38°

### Montagehöhe / Einspeisung

Durch zwei verschiedene Pendellängen sowie drei verschiedene Abhängungen oder Direktmontage kann Pendolino an Raumhöhen von 2.1 bis 3.1m angepasst werden.

Abhängung bei Bestellung angeben.

Raumhöhe	Abhängung der Schiene	Pendellänge
2.1 / 2.2m	Direktmontage	kurz
2.3 / 2.4m	15cm	kurz
2.5m	35cm	kurz
2.6 / 2.7m	15cm	lang
2.8 / 2.9m	35cm	lang
3 / 3.1m	55cm	lang

Kabel transparent, flexibel, es kann im Profil geführt werden.

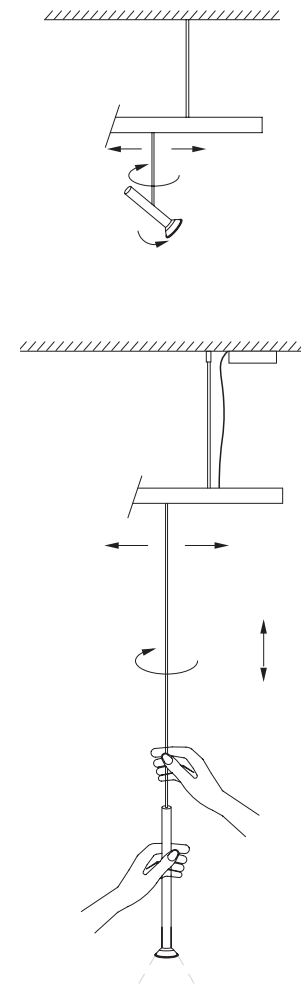



# PENDOLINO

Der formverwandte Decken- oder Wandspot sowie das Einzelpendel werden als Akzentlicht eingesetzt.

## PENDOLINO Einzelspot

**Blendschutz** alu eloxiert

**Ausleger** alu eloxiert

**Wandflansch** alu eloxiert

### Leuchtmittel

Decostar IRC 12V/20W - 50W/60°

Decostar IRC 12V/20W - 50W/38°



## PENDOLINO Einzelpendel

**Blendschutz** alu eloxiert

**Pendel** alu eloxiert

### Raumhöhe

2.3 - 2.5m L=1200mm

2.5 - 2.7m L=1400mm

2.7 - 2.9m L=1600mm

**Deckenrosette** alu eloxiert

### Leuchtmittel

Decostar IRC 12V/20W - 50W/60°

Decostar IRC 12V/20W - 50W/38°

